

ANTARES Kızılötesi LED Projektör 21 W (24VDC)

odak[®] arge
merkezi
akıllı şehir teknolojileri



Genel Uygulama Alanları



Görüntüleme Sistemleri



ANPR

Optik Demet Açılıarı

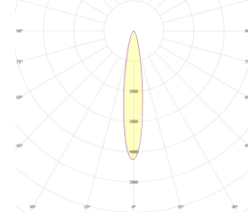

10°

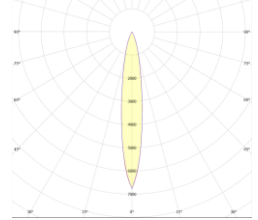

17°

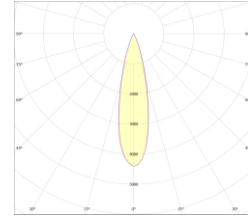

25°

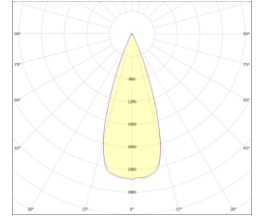

40°

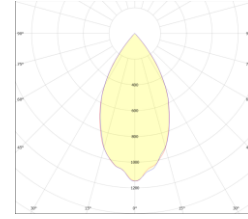

45°

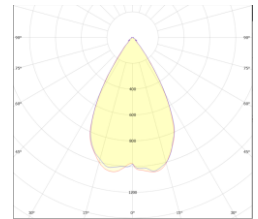

60°

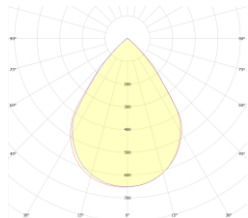

90°

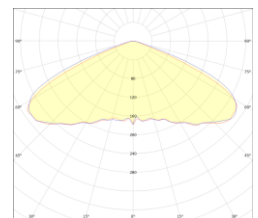

120°

Genel Bilgiler

Antares LED Projektör, kırmızı ihlal sistemlerini desteklemek için kullanılan LED tabanlı aydınlatma cihazıdır. Enerji verimli kırmızı ışığı, gece görüşü için optimize edilmiş dalga boyuna sahiptir. Aydınlatma armatürü gövdesi, dış ortam koşullarında çalışmak üzere tasarlanmıştır. Kırmızı ihlal, plaka okuma ve diğer karayolu tespit sistemleri için 10° ışık açısına sahiptir. Farklı uygulamalar için 17°, 25°, 40°, 45°, 60°, 90° ve 120° seçeneklerine sahiptir.

ANTARES Kızılötesi LED Projektör 21 W (24VDC)

odak[®] arge
merkezi
akıllı şehir teknolojileri

Teknik Özellikler

Gövde	: Alüminyum Enjeksiyon
Renk Seçenekleri	: RAL 9004
IP Koruma Sınıfı	: IP 66
Ön Kapak	: Temperli Cam
Işık Kaynağı	: LED
Lens	: PMMA
Test Standartları	: TS EN 60598-1, TS EN 60598-2-5, TS EN 62031, TS EN 62262, TS IEC TR 62471, TS EN 62722-2-1

Optik ve Elektriksel Özellikler

Güç	21W	Toplam Harmonik Bozulma	<%20
Dalga Boyu	850nm	Güç Faktörü	>0,95
Kısma Opsiyonları:	1-10V, TRIAC, DALI	Kızılötesi Emisyonu	10 W
Işık Açısı	10°, 17°, 25°, 40°, 45°, °60°, 90°, 120°	Ağırlığı	1.5 kg
Giriş Gerilimi	24VDC	Ölçüleri	228,3 x 228 x 51,8 mm

Diğer Özellikler

Çalışma Sıcaklığı	-25°/+55°C	CE İşareti	Evet
Darbe Dayanımı Sınıfı	IK 08	RoHS Uyumu	Evet
Kullanım Ömrü	≥30.000 Saat	Garanti Süresi	3 Yıl

Özellikler

- Trafik Uygulaması İçin İdealdir.
- Çok Düşük Bakımla Ekstra Uzun Ömür.
- Dış Mekan Montajı için IP66 Muhafaza.
- Entegre LED Işık Kaynağı ile kompakt.
- Darbe aralığı 1,6K~30KHz arasında ayarlanabilir.
- Bağımsız veya Harici tetikleyici
- Video kamera ile senkronize destek (NTSC&PAL)
- 50 m'ye kadar süper uzun menzil.

ANTARES Kızılötesi LED Projektör 21 W (24VDC)

odak® arge
merkezi
akıllı şehir teknolojileri

Teknik Resim (Yandan Görünüm) ve Bağlantı Şeması

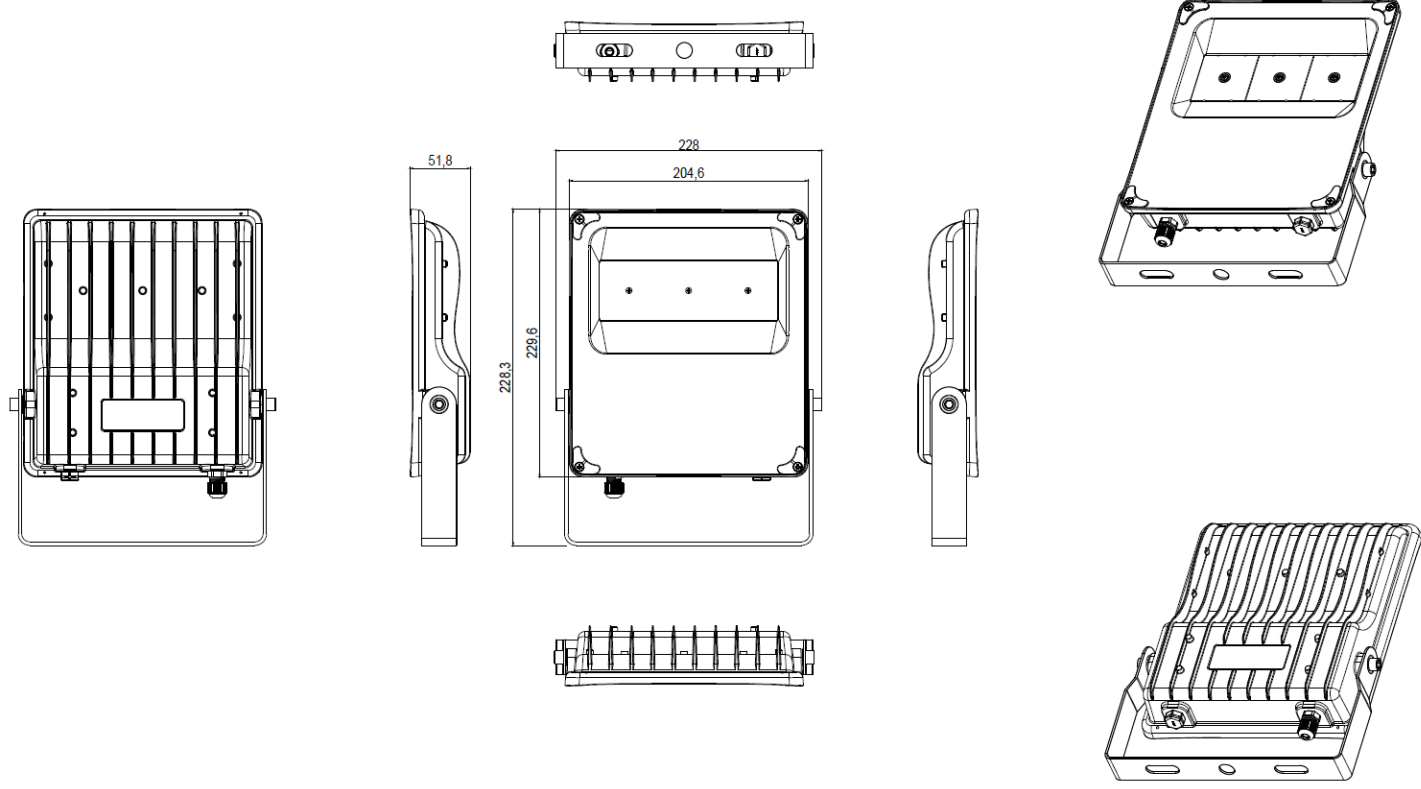

Ürün Varyasyonları

Ürün Kodu	Güç	Giriş Gerilimi	Kızılötesi Emisyonu	Dalga Boyu	Işık Açısı	Ölçüleri	Ağırlığı
ANT-021SM-00102-850-9004	21 W	24VDC	10 W	850 nm	10°	228,3 x 228 x 51,8 mm	1.5kg
ANT-021SM-00172-850-9004	21 W	24VDC	10 W	850 nm	17°	228,3 x 228 x 51,8 mm	1.5kg
ANT-021SM-00252-850-9004	21 W	24VDC	10 W	850 nm	25°	228,3 x 228 x 51,8 mm	1.5kg
ANT-021SM-00402-850-9004	21 W	24VDC	10 W	850 nm	40°	228,3 x 228 x 51,8 mm	1.5kg
ANT-021SM-00452-850-9004	21 W	24VDC	10 W	850 nm	45°	228,3 x 228 x 51,8 mm	1.5kg
ANT-021SM-00602-850-9004	21 W	24VDC	10 W	850 nm	60°	228,3 x 228 x 51,8 mm	1.5kg
ANT-021SM-00902-850-9004	21 W	24VDC	10 W	850 nm	90°	228,3 x 228 x 51,8 mm	1.5kg
ANT-021SM-01202-850-9004	21 W	24VDC	10 W	850 nm	120°	228,3 x 228 x 51,8 mm	1.5kg